

Schmidt Handels GmbH
Altendorfer Str. 526

45355 Essen
Germany

Tel.: +49 (0)201/ 450910- 0
Fax.: +49 (0)201/ 450910-10

info@moving-star.de
www.moving-star.de

Fachhändler:



CE



WHILL Model C

Genießen Sie das Leben in voller Fahrt

Model C kann auf Gehsteigen gefahren werden.

Die Zeit im Freien genießen, Freunde treffen, sich am Wechsel der Jahreszeiten erfreuen, Einkäufe erledigen — all das gehört zum täglichen Leben dazu.

WHILL Model C wurde entwickelt, damit Sie diese Dinge unbeschwert genießen können.

„Ich möchte mein Hilfsmittel einfach ins Auto laden können, rausfahren und weite Strecken zurücklegen.“

„Wenn ich eine Farbe wählen könnte, die mir gefällt, würde ich sicherlich öfter nach draußen gehen.“

Komfort, Freiheit und ein Leben mit Stil — das wünschen wir uns alle.

Wir möchten, dass sich Ihre Träume erfüllen. Deshalb haben wir ein neues Mobilitätsmittel entwickelt, das mit modernster Technologie ausgestattet ist und voller neuer Ideen steckt.

WHILL Model C ist nicht einfach ein Transportmittel, sondern ein brandneuer Lifestyle.





Omnidirektionale Räder
Ermöglichen Drehungen auf der Stelle.

Komfort

Geringerer Kurvenradius, bessere Anpassungsfähigkeit

Komfort bedeutet, dort hinzugelangen, wo man möchte. Deshalb haben wir spezielle omnidirektionale Vorderräder entwickelt, die sowohl Drehungen als auch Seitwärtsfahren ermöglichen. Mit modernster Technologie soll WHILL Model C Ihnen den Alltag, zum Beispiel das tägliche Einkaufen, erleichtern. WHILL Model C kann problemlos auch in Innenräumen benutzt werden. Solange Sie sich mit einem motorisierten Fahrzeug wohlfühlen, unterstützt Sie Model C, wo es kann.

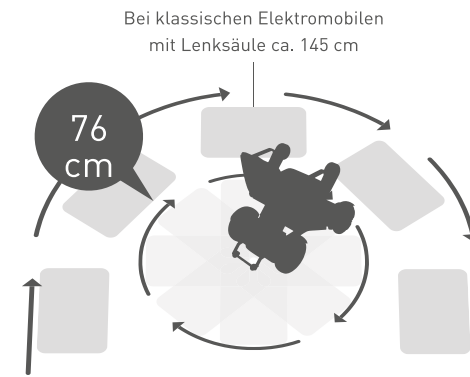

Die Reifen der omnidirektionalen Räder bestehen aus jeweils 24 kleinen Rollen. Die Rollen sind einzeln beweglich und können sich seitlich drehen, sodass der Elektrorollstuhl eine Drehung mit einem Wenderadius von 76 cm ausführen kann.

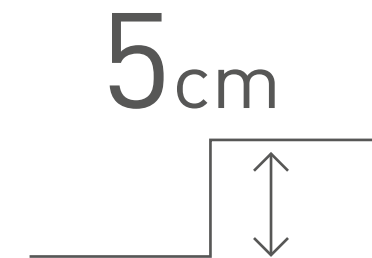

Dank der großen Vorderräder und des Hochleistungsmotors überwindet Model C Hindernisse bis zu 5 cm Höhe.

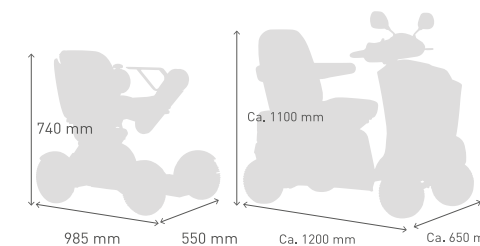

Der kompakte Rahmen (Breite 550 mm x Länge 985 mm x Höhe 740 mm) sorgt für ein bequemes Fahrerlebnis, drinnen wie draußen.

*Abmessungen klassischer Elektromobile mit Lenksäule: Ca. 650 x 1200 x 1100 mm [B x L x H]

Transportierbar

Einfache Demontage und Transport in 4 Schritten

Sie möchten gemeinsam mit der Familie einen Ausflug mit dem Auto unternehmen? Kein Problem! WHILL Model C kann einfach auseinandergelassen und ins Auto geladen werden. Wir möchten nämlich, dass Sie sich nicht nur uneingeschränkt in Ihrem Zuhause bewegen, sondern auch auf Reisen gehen können. Ob Shopping am Wochenende oder eine Erkundungstour mit der Familie, mit WHILL Model C entdecken Sie neue Horizonte.

Transportierbar

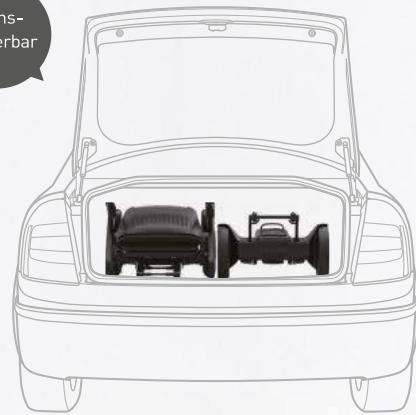

Passt auch in einen normalen Pkw-Kofferraum.*
Einfach am Zielort zusammensetzen und sicher die Umgebung erkunden.

Platz sparend



*Die obigen Abbildungen dienen nur zur Veranschaulichung.

Einfach zu demontieren

Mithilfe der Hebel ganz einfach in drei Teile zerlegen.

Schritt 1

Akku herausnehmen



Schritt 2

Hebel unter dem Sitz nach oben ziehen



Schritt 3

Den Sitz herausziehen



Schritt 4

Ziehen Sie den Hebel neben dem Akku zu sich hin, um vordere und hintere Antriebseinheit voneinander zu trennen





Einfach & sicher

Die Bedürfnisse des Nutzers an erster Stelle

Unser Ziel ist es, Erwachsenen und Kindern ein Mobilitätsmittel zur Verfügung zu stellen, mit dem sie sich einfach und sicher fortbewegen können. Sicherheitsbremse und Abwärtsdreh-Hemmung sorgen auch in Gefällen und Hanglagen für eine sichere Fahrt.

Einfach zu bedienen



Mit Model C lenken Sie ohne Kraftaufwand und haben stets die volle Kontrolle. Sie benötigen lediglich Ihre Fingerspitzen, um das Fahrzeug vorwärts, rückwärts, nach links und nach rechts zu steuern.

Einfacher Transport



Hochklappbare Armstützen erleichtern den Transport. Sie können sich sogar auf die Fußstütze stellen, ohne dass das Fahrzeug kippt.

Sicherheitsbremse

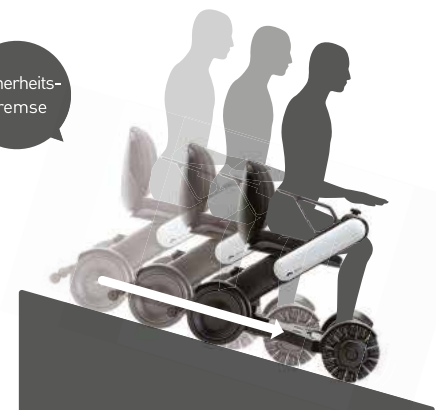

Wenn Sie die Hand vom Steuerknopf nehmen, bremst das Fahrzeug automatisch ab und sorgt so für mehr Sicherheit beim Abwärtsfahren.

Kein Bergabwärtsdrehen



Dank beidseitigem zweimotorigem Antrieb hält das Fahrzeug auch an Quergefällern geradlinig die Spur.



Weitere Eigenschaften

Vielseitig und individuell konfigurierbar

Die zahlreichen Features von WHILL Model C sorgen für mehr Sicherheit und Komfort auf allen Wegen. Verbinden Sie den Elektrorollstuhl via Bluetooth®LE mit Ihrem Smartphone* und Sie können präzise Geschwindigkeits- und Beschleunigungseinstellungen vornehmen und den Rollstuhl sogar fernsteuern. Der Leichtbau-Akku des Rollstuhls ist herausnehmbar, sodass Sie diesen aufladen können, wo immer Sie möchten. Noch sicherer wird Ihre Fahrt dank der Sprachanweisungen, die Sie vor starken Steigungen warnen, sowie durch den Funkschlüssel für eine einfache Bedienung.

[*] Vorherige Installation der App erforderlich

APP



Bluetooth



Model C kann mithilfe der App ferngesteuert werden. Beachten Sie dabei, dass der Elektrorollstuhl ausschließlich von seinem Nutzer bedient werden sollte.

Komfortable Fahrt

Model C ist mit zwei in die Räder integrierten Hochleistungsmotoren ausgestattet, die in Zusammenarbeit mit der Nidec Corporation entwickelt wurden. Dies garantiert auch bei sehr niedriger Geschwindigkeit eine komfortable Fahrt.

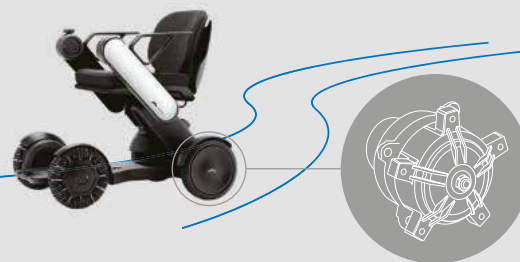

Aufladen

Leichtgewicht-Akku

Ausgestattet mit einem 2,8 kg leichten Akku (Panasonic). Kann herausgenommen und zu Hause aufgeladen werden. (Lithium-Ionen-Akku)



Das Entfernen des Akkus war noch nie so einfach! Einfach am Hebel ziehen und nach oben herausheben.

5

Std. Ladezeit

1000

Ladevorgänge

Lange Akkulebensdauer



15 km

Reichweite

*Basierend auf internen Tests.
*Die angegebenen Werte sind Richtwerte. Sie stellen keine Garantie dar.
*Die tatsächliche Lebensdauer des Akkus variiert je nach Lufttemperatur, Nutzung und Fahrbedingungen.

Sie können den Akkuladestand mit einem Blick ablesen.

2,8 kg
Leichtgewicht



Sprachanweisungen



Sprachanweisungen für Ihre Sicherheit

Es wird automatisch eine Sprachnachricht abgespielt, um Sie vor möglichen Gefahren, wie z. B. starken Steigungen, zu warnen.

Einfache Verriegelung



Funkschlüssel

Drahtlos-Verriegelung standardmäßig verfügbar.

Optionen

Sie haben die Wahl aus sechs verschiedenen Farben.

Suchen Sie sich Ihre Lieblingsfarbe aus.



Technische Daten

Max. Reichweite	15 km <small>Abhängig vom Untergrund</small>	Ladezeit	5 Std.
Max. Geschwindigkeit*	6 km/h	Vorderreifen	omnidirektionale Räder
Max. Hindernishöhe	5 cm	Hinterreifen	Vollreifen
Max. Steigung	10°	Armstützen	hochklappbar
Wenderadius	760 mm	Max. Tragfähigkeit	115 kg
Rollstuhl-Abmessungen (B x L x H)	550x985x740-940 mm	Akku	Lithium-Ionen-Akku (25,2V 10,0Ah)
Netto-Gewicht	Ca 52 kg	Betriebsbedingungen**	-15°C-40°C

*Die Geschwindigkeit kann sich durch starke Steigungen verringern. **Bei starker Senkung der Akkutemperatur kann sich die Maximalgeschwindigkeit verringern.

Individuell einstellbar

Passen Sie Model C an Ihre Bedürfnisse an

Sie können die Komponenten von Model C so einstellen, wie es für Sie am bequemsten ist. Bestimmen Sie zum Beispiel Sitztiefe und -höhe, die Höhe der Rückenlehne und des Steuerknopfs sowie die Position der Armstützen. Bitte beachten Sie, dass diese Einstellungen von einem autorisierten Techniker vorgenommen werden müssen.

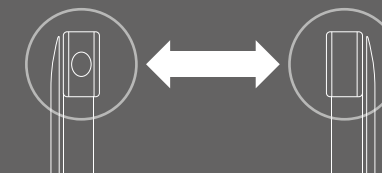
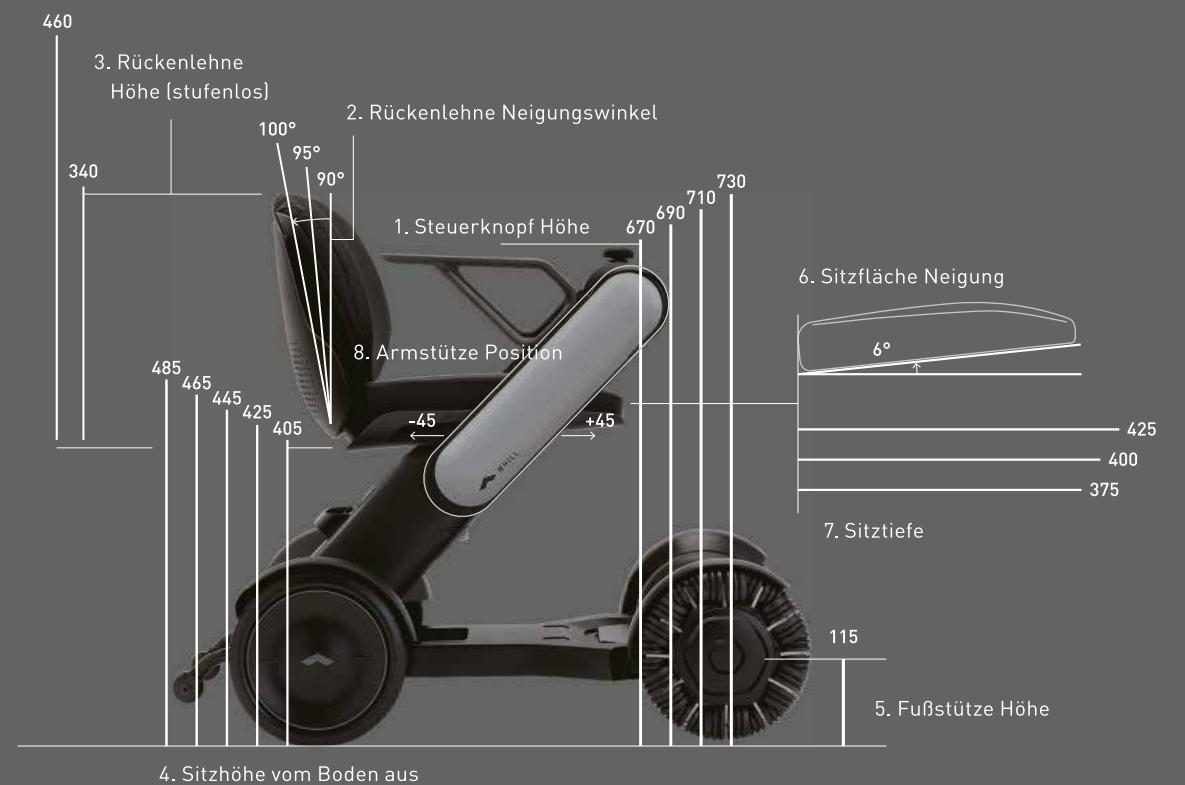

Der Steuerknopf kann an der rechten oder linken Seite konfiguriert werden.

- 1. Steuerknopf Höhe670, 690, 710, 730 mm
- 2. Rückenlehne Neigung90, 95, 100°
- 3. Rückenlehne Höhe340 - 460 mm (stufenlos)
- 4. Sitzhöhe vom Boden aus405, 425, 445, 465, 485 mm
- 5. Fußstütze Höhe115 mm
- 6. Sitzfläche Neigung6°
- 7. Sitztiefe375, 400, 425 mm
- 8. Armstütze Position-45, 0, +45 mm

